

感謝您購買本公司產品。請你在使用前，務必詳讀使用說明書，以便正確使用。並請妥善保管本說明書。

購買年月日	年	月	日
購買處			



家庭用

## 商品名稱：電氣快煮壺

### 使用說明書

附品質保證書

#### 目錄

##### 前言

- 1 安全上的注意事項 ..... 2
- 2 各部位名稱 ..... 6
- 第一次使用本產品或暫時沒有使用時 ..... 7

##### 使用方法

- 3 煮水及注水 ..... 8
- 4 不使用時請將熱水倒掉 ..... 10
- 5 保養方法 ..... 11

##### 有疑問時

- 6 若發生故障疑慮 ..... 13

##### 其他

- 關於消耗品・耗材洽購 ..... 14
- 規格 ..... 15

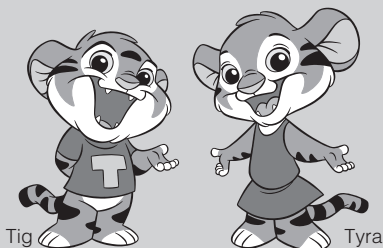

©2003 TIGER CORPORATION

110V 專用 (請勿使用交流 110V 以外的電源)

本產品為煮水專用，不具備保溫功能。

# 1 安全上的注意事項

在使用前請仔細閱讀並嚴格遵守

- \* 此注意項目為事前防止對使用人及他人造成危險或財產損害所標示，內容攸關於安全性的問題，請務必遵守。
- \* 貼在本體上的注意貼紙請勿撕下。

以下標示是防止疏忽注意事項並將其誤用時所產生的危險與損害的程度區分。



**警告**

表示「誤用時可能導致使用人死亡或受傷」的內容

---



**注意**

表示「誤用時可能導致使用人受傷害或物體損害」的內容

---

\*1: 重傷是指失明、負傷、灼傷(高溫・低溫)、觸電、骨折、中毒等所遺留後遺症狀，以及須住院治療或須長期至醫院檢查的情況。

\*2: 傷害是指必須住院治療或須長期至醫院檢查的負傷及灼傷、觸電等情況。

\*3: 物體損害是指房屋、家產及家畜、寵物等擴大損害的情況。

**記號說明**



**注意**

△ 記號代表警告、注意。具體的注意事項會標示在記號中或在附近以圖文標註。

---



**禁止**

⊘ 記號代表此行為是禁止的。具體的禁止事項會標示在記號中或在附近以圖文標註。

---



**指示**

● 記號代表此行為請務必實行。具體的指示事項會標示在記號中或在附近以圖文標註。

**有嬰幼兒的家庭在使用時請特別注意**



**警告**



請勿讓幼兒舔食電源板通電部。  
要小心勿使嬰幼兒誤插插頭。  
恐造成觸電及受傷。

---



孩童應受監護，以確保孩童不嬉玩電器。  
以免導致燙傷、觸電或受傷。

---



本電器不預期供生理、感知、心智能力、經驗或知識不足之使用者(包含孩童)使用，除非在對其負有安全責任的人員之監護或指導下安全使用。



上蓋左右發出「喀嚓」聲才表示已確實蓋緊。  
以免萬一傾倒熱水流出被燙傷。

---



臉和手不要靠近蒸氣孔。  
恐造成燙傷。  
特別要注意不要讓嬰幼兒觸摸。

禁止觸碰

---



**注意**



不要在不穩定的場所或不耐熱的墊子上使用。  
傾倒時熱水會流出，恐造成燙傷。  
另外也可能導致火災發生或是桌面、桌巾等的變色及變型。

**警告**



禁止分解

不要改造。  
不要讓非技術人員分解或修理。  
以免造成火災、觸電、受傷。

---



不要使用交流110V以外的電流。  
恐會引起火災、觸電。

---



單獨使用規格15A以上的電源插座。  
如與其他電器併用時，插座部份會異常發熱，恐引起火災。

---



不要使用已受損的電源線，並且不要讓電源線破損。  
(加工、勉強扭曲、靠近高溫部位、硬扯、扭轉、束起、承載重物、夾住等)  
恐引起火災、觸電。  
若電源線損壞時，必須由製造商、其服務處或具有相關資格的人員加以更換以避免危險。

---



插頭上如有灰塵附著，要仔細清除。  
以免引起火災。

---



插頭要緊緊插進插入口最裡面。  
以免引起觸電、短路、冒煙、起火。

---



電源線及插頭如有損傷或插座插入鬆脫時不要使用。  
以免造成觸電、短路、起火。

---



濕手不要拔出/插入插頭。  
恐會觸電及受傷。

請勿用濕手觸碰

---



不要超過滿水位。  
以免熱水噴出，造成燙傷。

---



請勿用力蓋上上蓋。沸騰後請暫時不要開合上蓋，避免因蒸氣而燙傷。



請勿使用於瓦斯爐、電磁爐、電磁調理器或微波爐。  
避免造成火災、熱變色、變形及故障。

---



請勿在連接本體的電源板上放入迴紋針等金屬(異物)物品。  
避免發生觸電、短路及火災。

---



不要用抹布蓋住蒸氣孔。  
以免熱水噴出，造成燙傷並會造成上蓋變形。

---



不要煮沸水以外的物品。  
如果放入茶葉、牛乳、酒、茶包或沖泡食品時，恐會產生泡泡噴出，造成燙傷。且會造成內容器燒焦、腐蝕、故障、氟素加工的剝落。

---



不要放入冰塊當作保冷使用。  
如果放入冰水或冰塊會結露，恐造成觸電、故障。

---



請勿將本體傾倒或拿起來上下用力搖晃或衝擊。  
即使「上鎖」也請勿傾倒。會造成熱水流出或有燙傷的危險。

---



請勿讓本體傾倒。  
即使「上鎖」也請勿傾倒。會造成熱水流出或有燙傷的危險。

---



請勿讓電源板摔落地面，或衝擊。  
避免發生過熱、通電異常或觸電。

# 1 安全上的注意事項

## 警告



請勿浸泡或潑水。  
避免發生短路、觸電或火災。

請勿沾濕



為了避免翻倒時熱水漏出造成燙傷，若上蓋墊圈已變白色請盡快更換。



在水沸騰時，請勿打開蓋子。



發生異常或故障時，請立即停止使用。  
若繼續使用，可能會造成火災、觸電或受傷。

(異常、故障範例)

- 使用中電源線是否會異常發熱。
- 插上電源的電線是否扭曲。
- 溫度是否異常過高是否有燒焦味。
- 本體是否會漏水。
- 出現其他異常或故障。

請立刻拔下電源插頭，聯絡原購買店家進行檢查與維修。

## 注意



不使用時請將插頭從插座拔掉。  
以免造成受傷、燙傷、因絕緣劣化而引起的觸電、漏電火災。

拔取插頭



拔下插頭時，一定要握住插頭處拔出。  
以免觸電或因短路起火。



請勿使用本產品以外的電源板或使用於其他機器上。  
以免造成故障、起火。



請勿一個插座插上數個插頭同時使用。  
以免造成火災。



不要放置在容易被水噴到的場所使用。  
底部不要弄濕。  
會造成短路、觸電、故障。



請勿放在水槽中直接加水，底部請勿沾濕。  
本體內部一旦進水會造成短路、觸電、故障。



不要太靠近牆壁或家具。  
蒸氣或熱會使牆壁、家具損傷、變色、變形。  
如果放在廚房的收納架上使用時，要小心不要讓蒸氣籠罩在其中。



為避免燙傷，拆卸上蓋時請小心散出的蒸氣及水滴。

禁止觸碰



煮水中請勿加水。  
以免熱水會飛濺，造成燙傷。



為避免熱水流出及蒸氣燙傷，煮沸中途請勿移動本體。



剛沸騰時，本體會發熱，請注意使用中及使用後暫時不要碰觸高溫部位，以免燙傷。

禁止觸碰



移動本體時，不要觸摸上蓋的開關。  
為避免受傷及燙傷，請注意上蓋是否(完全)蓋緊。

禁止觸碰

## 注意



清潔保養時要冷卻後再進行。  
以免觸摸高溫處遭燙傷。



清潔前，請務必拔除電源插頭，並將本體從電源板上拆卸。  
清潔完成後需再次使用本產品時，為避免短路及觸電、引起火災，請先確認電源插頭及本體電源通電部、電源板通電部是否充分乾燥後再各別接上。



剩餘熱水要倒掉時一定要從下圖方向倒出。  
如果從其他位置傾倒，熱水會進入本體內部而造成故障，也可能被燙傷。

避免熱水潑到電源開關。

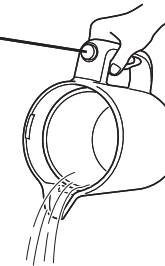

蓋子應置於可使蒸汽直接遠離手把之位置。



將電器自基座(電源板)移開前，先確定開關已關閉。(OFF)



不要倒置瓶體。  
若底部有水，有可能會滲入本體造成故障的原因。



請勿將本產品整機清洗。  
此電器不得浸水，可能導致短路和觸電。



移動本體或電源板前，先確定開關已關閉。



本電器為家用或類似用途，如下列所示。  
• 商店、辦公室及其他工作環境之員工廚房區域。  
• 農莊。  
• 旅館、汽車旅館及其他居住型環境之住戶。  
• 提供床鋪及早餐型式之環境。  
• 民宿型態之環境。

## 為能永續使用，請務必遵守

- 不要在火源附近使用  
以免造成變形、故障
- 請勿放置在陽光會長時間曝曬到的地方使用  
本體經常高溫時恐引起故障
- 不要空瓶煮水  
瓶內沒水而通電時，會造成內容器過熱而變色、故障
- 不要放入備長炭之類的炭  
以免造成故障、氟素加工剝落

# 2 各部位名稱

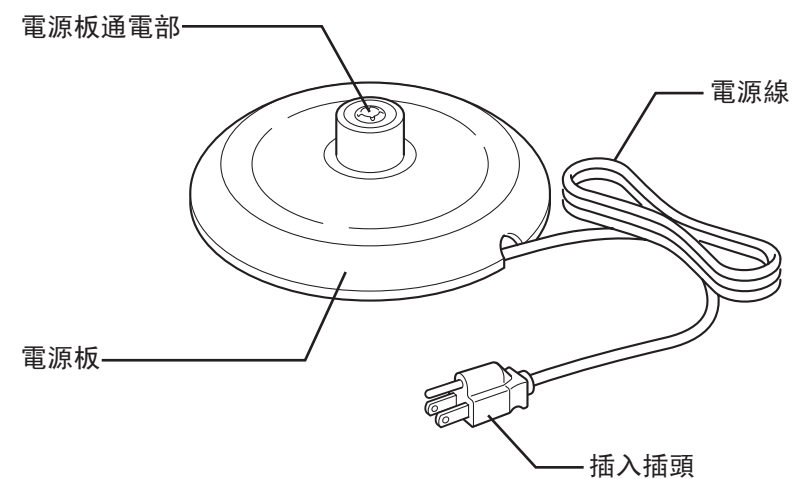
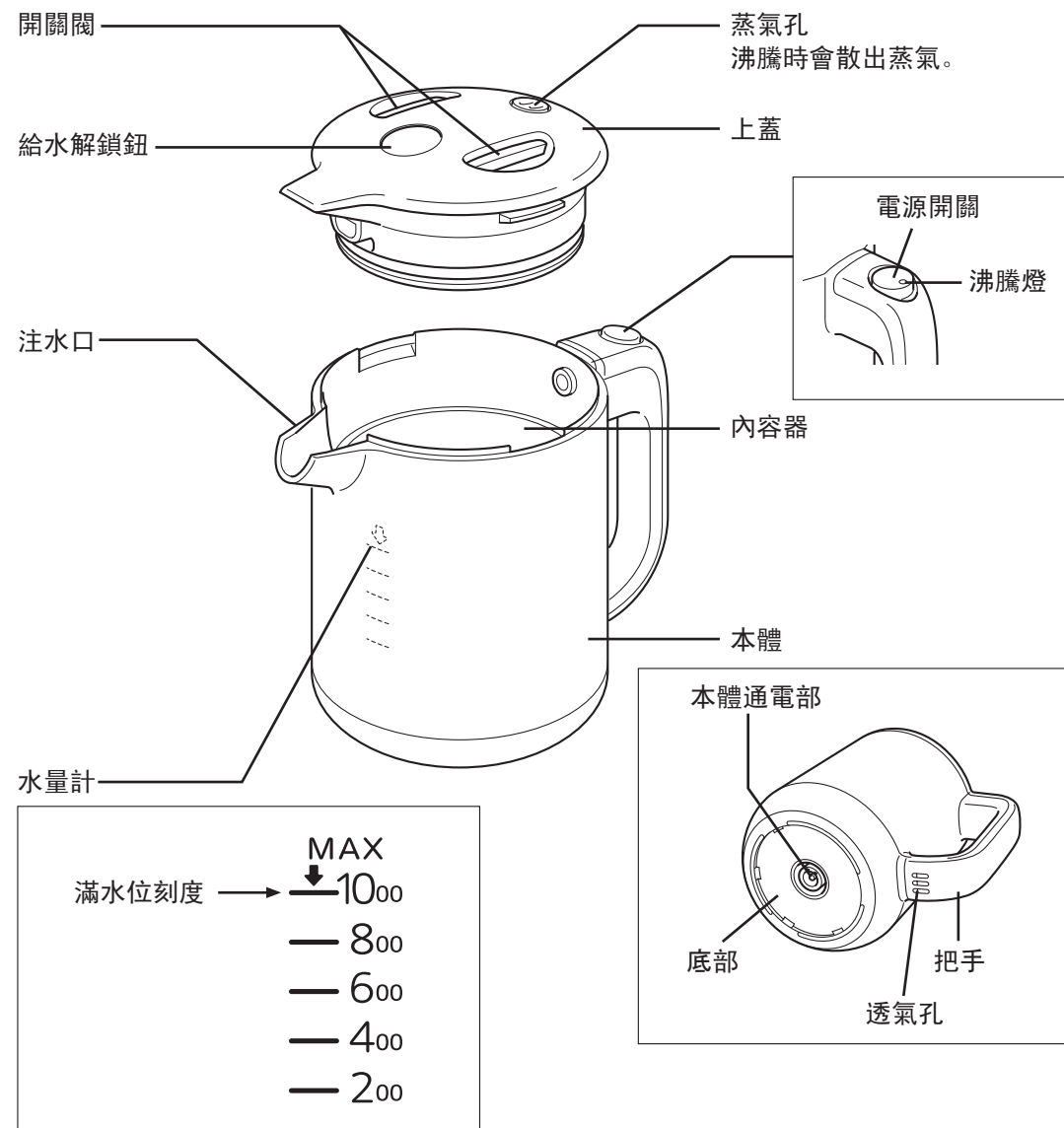

## 第一次使用本產品或暫時沒有使用時

清洗本體，請依照以下步驟將沸騰的熱開水倒掉。

- 1 請注入至滿水線，開始煮沸。→ P.8~9
- 2 煮沸時請從出水口倒掉約一半的熱開水。→ P.9
- 3 請卸下上蓋，將剩下的熱開水倒掉。→ P.10



# 3 煮水及注水

**1** 要將本體放置在電源板前，請先將上蓋拆卸並將水從其它容器中倒入，裝上上蓋。

上蓋的安裝及拆卸方式→P. 9  
水請注入至「滿水線」以下。→P. 7



**2** 電源線請拉出至電源板缺口處，並置放於平面，再將本體確實裝到電源板上。

請確認開關是否為「關」。

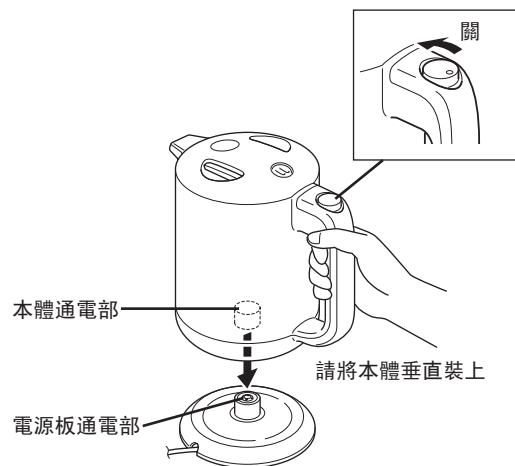

**3** 請確認給水解除鈕是否為「上鎖狀態」。

當給水解除鈕為押下的情況之下煮水，請注意沸騰時間將延長並蒸氣會從注水口散出造成有燙傷的危險。

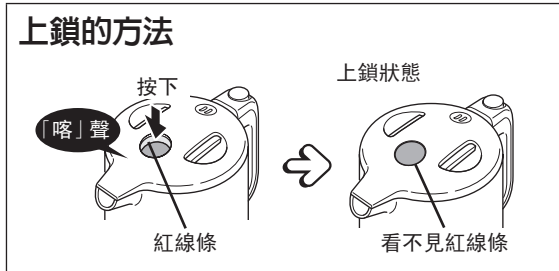
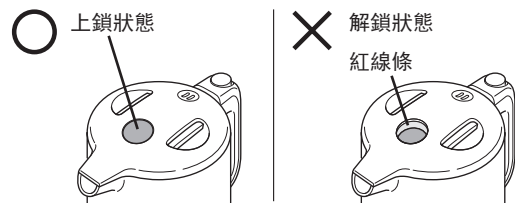

### 注水及拆卸上蓋時的聲音

「喀啦喀啦」聲為當您不小心翻倒時，防止熱水流出的防護裝置聲。

### 調整電源線的長度

請將電源線捲至電源板底部調整長度，再從缺口處拉出。

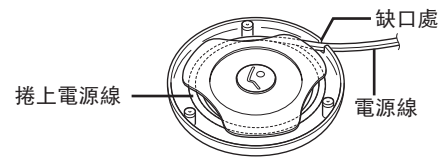

### 從缺口處將電源線拉出



### 請注意

- 請勿從水龍頭直接加水，或將本體置放在潮濕的地方。底部請勿沾濕。
- 加水請勿超出滿水線。
- 為避免造成故障，當本體置放在電源板上時請勿加水。

**4** 電源插頭插入電源插座後，請將電源開關切換為「開」。

[當沸騰完成時]

- 將自動切換為「關」熄燈。
- 暫時會散出蒸氣請小心。

[煮沸中途想切斷電源時]

請將電源切換為「關」。

沒有保溫功能。沸騰完成後放置時水溫會逐漸下降。

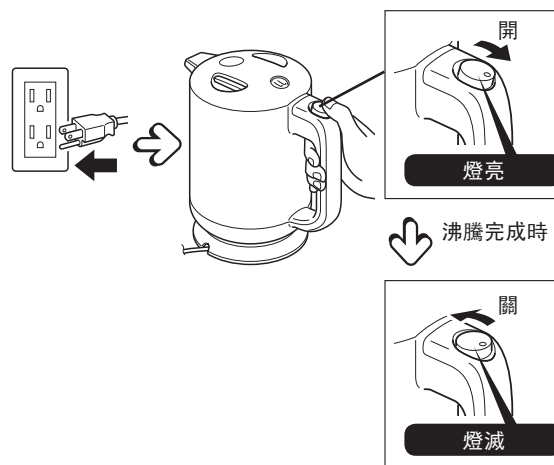

**5** 請先確認電源開關是否切換為「關」後，再將電源插座上的電源插頭拔除。

### 防空燒功能

當內容器中沒有水的情況之下煮，電源開關將切換為「關」，停止燒煮。→P. 13

### 沸騰時間基準

約5分鐘

\* 水溫・室溫：23度，水量：滿水位，電壓：交流110V時的參考值。

### 請注意

煮水途中將本體從電源板上移開，煮水將停止。

**6** 從電源板上拿起本體後並按下給水解除按鈕，即可注水。

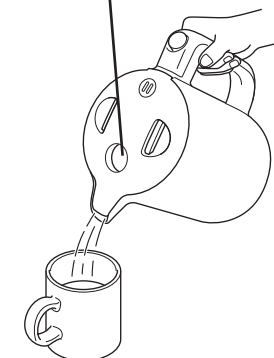
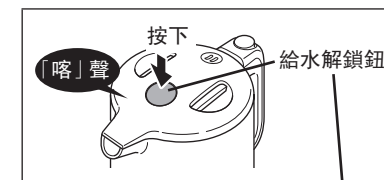

注水完後請務必將給水解除鈕再次按下，即可鎖住。

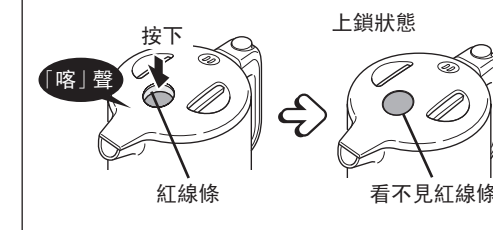

### 順著透氣孔流出的水滴

設有感應蒸氣後切斷電源的構造。蒸氣有時會從把手下方的透氣孔變為水滴滴下，並無故障。

### 請注意

連續煮水或在室溫較低的地方煮水時，蒸氣和熱水的水滴可能會從把手下方的透氣孔流出，為避免燒燙傷，請勿碰觸透氣孔。

# 4 不使用時請將熱水倒掉

## 1 從電源板上將本體拿開，拆卸上蓋。

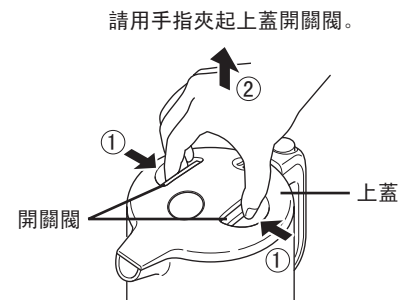

## 2 倒掉殘餘熱水

避免熱水潑到電源開關。

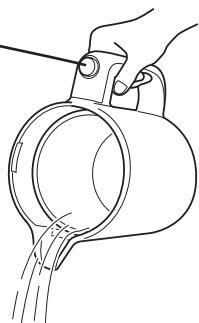

握持把手再延著注水口慢慢將熱水倒出。請小心熱水飛濺造成的燙傷。

## 3 安裝上蓋

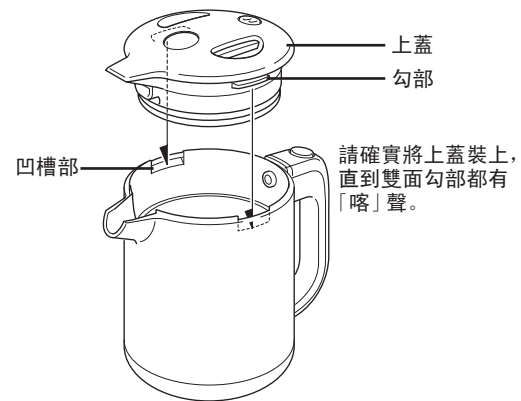

### 請勿在內容器中殘留熱水

會造成內容器變色或產生異味等原因，請務必將殘留的熱水倒掉。

### 使用後請清潔

內容器請定期清洗。→ P. 11

# 5 保養方法

- ◆ 拔下電源插頭，待冷卻後開始清理。
- ◆ 請勿浸水或潑水。本體請勿直接沖水清洗。
- ◆ 使用較柔軟的海棉、布等。

需定期清潔的部位及零件	 <p>內容器</p>	<p>請在內容器中加入溫水至一半後，再使用海綿擦拭，清洗。(外側請勿沾濕。)</p> <p><b>請注意</b></p> <ul style="list-style-type: none"> <li>• 請勿使用洗潔劑、稀釋劑、去污粉、漂白劑、金屬刷、尼龍刷、化學抹布等。</li> <li>• 請勿使用碗盤清洗機或烘乾機，以免造成變形、故障危險。</li> <li>• 因空燒所產生的內容器變色皆無法清除。</li> </ul>
當產生污垢時需清洗的部位	 <p>上蓋</p> <p>本體外殼</p>	<p>用充份擰乾的抹布擦去污垢。</p>
	 <p>電源板</p>	<p>用乾布擦拭。</p>

### 關於水中礦物質成分

一般水中含有的礦物質成分(鈣·鎂·鐵分等)會附著於內容器上，此並無害。若污垢明顯時請使用檸檬酸清潔劑清洗。→ P. 12

- 內容器產生類似銹點等紅斑點。
- 內容器變色成乳白色·黑色·彩虹色等。
- 水面上有白色的漂浮物。

### 請注意

- 當內容器污垢明顯時，請定期使用檸檬酸清潔劑清洗。→ P. 12  
礦物質成分累積太多，容易造成不易出水及煮水聲變大，或造成表面氯素破壞剝落。
- 使用礦泉水或鹼性水(含有非常多礦物質成分的水)煮水，請定期仔細清潔。  
附著的礦物質成分容易堵塞住本體內的熱水及蒸氣出口，造成故障。

# 5 保養方法

內容器的異味及污垢明顯時，請使用內容器專用的檸檬酸清潔劑清洗。(約1~3個月為基準)

- 1 檸檬酸 1 包 (約 30g) 放入其它容器中用溫水化開。
- 2 請加水至滿水線，再將上蓋蓋妥。→ P.6-8
- 3 插上電源插頭，煮沸後放置約 2 小時。→ P.9
- 4 拔除電源插頭，拆卸上蓋後再將熱水倒掉。→ P.10
- 5 污垢還殘留時，請使用海綿刷下。(污垢不易掉落時，請再次將檸檬酸清潔劑加水倒入重複上列步驟。)
- 6 為了不讓清潔劑殘留在內容器及注水口，請加入清水正常煮開，最後再以不拆卸上蓋的狀態下將水從注水口倒掉。→ P.8-9

## 關於洽購檸檬酸清潔劑

檸檬酸粉清潔劑請至全省虎牌直營門市洽購。

品名	電氣熱水瓶內容器清潔用檸檬酸清潔劑 (約 30g×4 小包入)
型號	PKS-0120

\* 檸檬酸清潔劑皆採用食品添加物，在食品衛生上為無害。

## 長時間不用時

- 1 按 P.11 要領保養各部位再用乾布擦拭。
- 2 讓各部位自然風乾。(特別是內容器要充份乾燥)
- 3 為避免昆蟲及灰塵進入，請使用拉鍊袋等密封保管。

# 6 若發生故障疑慮

在送修前請確認。

這樣的情形時	看這裡	請這樣處理	參照頁次	
煮水時	不能煮水 (沸騰燈不亮。)	電源線是否脫落。	請接上電源插座。	9
		本體是否有正確的放在電源板上。	請正確放上。	8
		電源開關是否切換在「關」。	請將電源開關切換成「開」。	9
		電源板上及電源板通電部是否附著金屬片或異物。	請從電源插座拔除後再將金屬片或異物清除。	3
		是否在內容器中沒有水的情形之下將電源開關切換至「開」。當防止空燒功能啟動時電源開關會切換為「關」。	請先將本體從電源板上移開，等待內容器確實冷卻後再加入水並蓋上上蓋煮水。	9
	熱水會從注入口及蒸氣孔漏出。	水量是否加超過「滿水線」。	請將水量減少至「滿水線」下。	6-7-8
	有「吼」的聲音。	「吼」聲為當煮水中所產生的氣泡彈開的聲音。		
有異味時	「吼」聲比平常還要大聲。	內容器若有髒污，聲音會特別大聲。	請使用檸檬酸清潔劑清潔。	12
	一直沸騰。	給水解鎖鈕是否為「按下的狀態」。	請將給水解鎖鈕按回為「上鎖狀態」。	8
	開水有味道	因自來水中所含消毒用的氯使用量不同而會殘留消毒水味。 剛開始使用時，有時會有樹脂等味道，隨著使用時間久後會變少。		
本體有問題	內容器髒污 熱水中有白色浮游物	為水中含的礦物質成分所造成，並非內容器本身的變色或腐蝕。	請使用檸檬酸清潔劑清潔。	12
	在樹脂部份出現線狀或波紋狀的部份	樹脂成形時產生的痕跡，不會對使用品質帶來不便。		
	使用後短時間內會聽到聲響	為接觸到熱能後零件降溫時所產生的聲音，在使用品質上沒有問題。		
	從把手下方的透氣孔流出水滴。	設有感應蒸氣後切斷電源的構造。蒸氣有時會從把手下方的透氣孔變為水滴滴下，並無故障。		

## 關於消耗品・耗材洽購

請至全省虎牌直營門市洽購。

### 上蓋墊圈(消耗品)

請以 1 年為基準做確認，若出現以下情形請更換。  
(翻倒時熱水漏出，有燙傷的危險)

- 變白。(裂化前現象)
- 污損明顯。
- 從上蓋的縫隙中會散出蒸氣。

### 樹脂零件(受損時)

會直接接觸到熱能及蒸氣的樹脂零件將隨著使用而受損。雖本產品使用食品衛生上安全的材料，但若出現變色及剝落等情形請更換耗材。

零件型號	PFV1007
------	---------

## 更換上蓋墊圈的方法

### ■ 拆卸方式

拆卸上蓋墊圈。

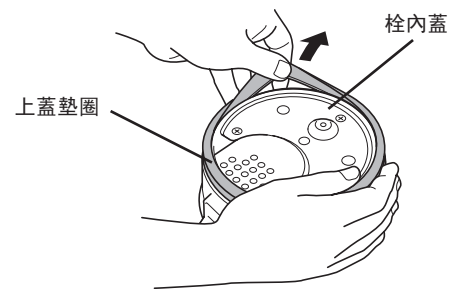

### ■ 安裝方式

將新的上蓋墊圈確實嵌入在栓內蓋外圍。

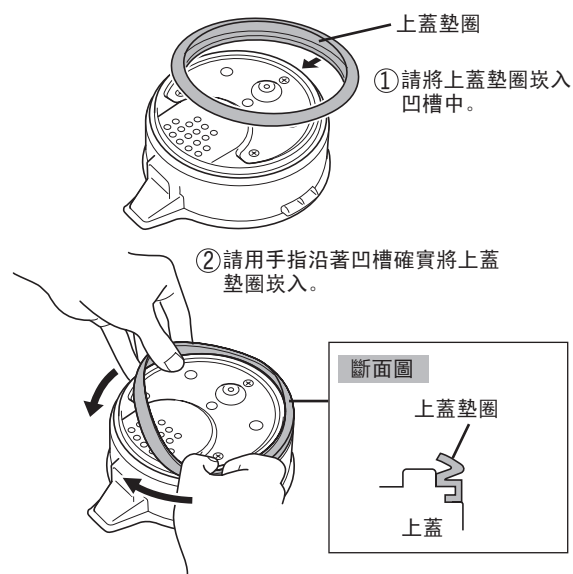

請確認是否有確實嵌入。



### 請注意

- 為避免蒸氣散出或熱水噴出、燙傷等危險，請勿自行拆卸上蓋中的栓內蓋等零件。

- 即使更換上蓋墊圈，仍然會出現蒸氣散出或熱水噴出等情形，有可能是其他墊圈類零件或成品已受損。請至各直營門市洽詢。

## 規格

型號	PFY-A10R		
額定容量	1.0 L		
額定電壓及額定頻率	110 V~ 60 Hz		
總額定消耗電功率	1300 W		
本體	外型尺寸*1	寬	14.4 cm
		深	23.0 cm
		高	21.7 cm
	重量	1.0 kg	
本體+電源板 (將本體置放在電源板上的狀態)	外型尺寸*1	寬	14.8 cm
		深	23.0 cm
		高	23.2 cm
	重量(含電源線)	1.2 kg	
電源線長度*1	0.75 m		

\*1 為大約數值。

※ 在特定地區(如高地・嚴寒地帶)恕無法確保所定的功能。